

# PETKIT

## PET GROOMING KIT

### PETKIT AIRCLIPPER 5-IN-1

Instrukcja obsługi

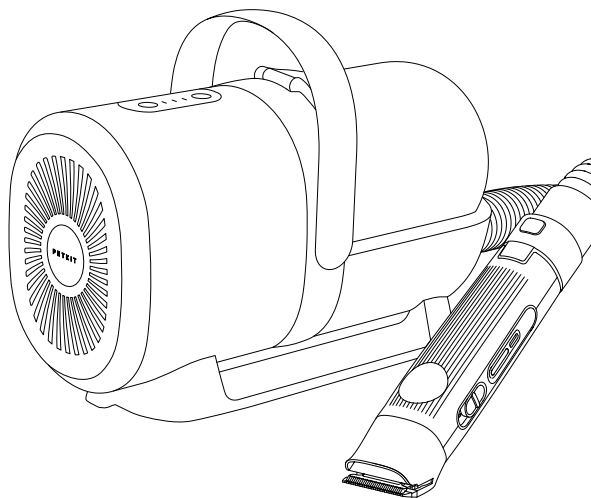

## Przypomnienie

### Przed użyciem:

- 1 naciśnij przycisk PUSH z przodu pojemnika na kurz
- 2 Po lekkim uniesieniu pojemnika na kurz można go wyjąć.
- 3 Otwórz klamrę pojemnika na kurz i wyjmij części funkcjonalne

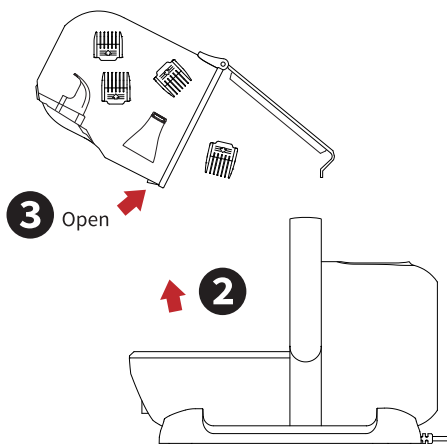
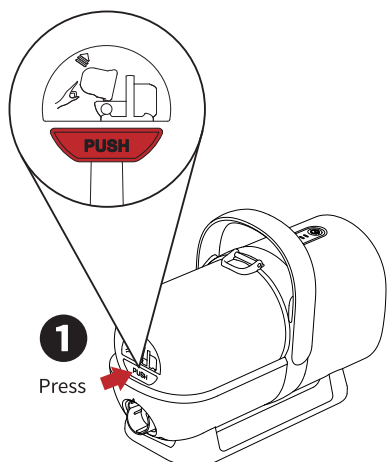

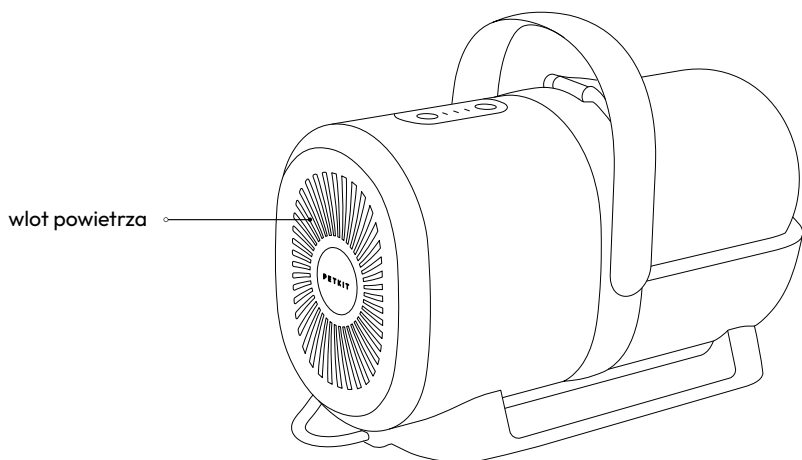
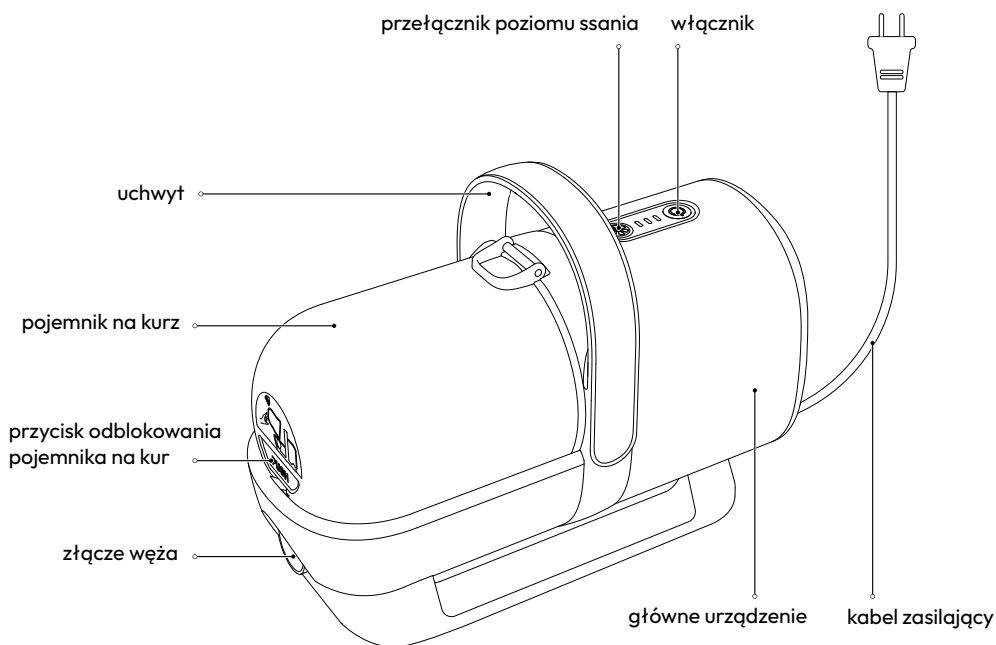

## Functional parts

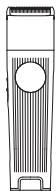

elektryczna maszynka do strzyżenia (w tym maszynka do strzyżenia ciała)



trymer do łap

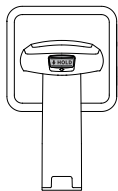

szczotka do pielęgnacji

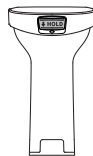

szczotka do wyczesywania



szczotka szczelinow

## Accessories



3mm



6mm



9mm



12mm

elektryczne nakładki grzebieniowe do maszynki do strzyżenia

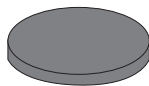

filtr bawełniany

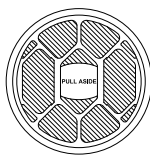

filtr hepa

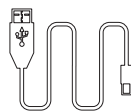

kabel usb-c



miękki wąż



torba

# Instalacja produktu

## Instalacja pojemnika na kurz

1. Dopasuj klamrę pojemnika na kurz do głównego gniazda urządzenia.
2. Naciśnij koniec pojemnika na kurz, aż usłyszysz dźwięk „kliknięcia”, co oznacza, że instalacja przebiegła pomyślnie.

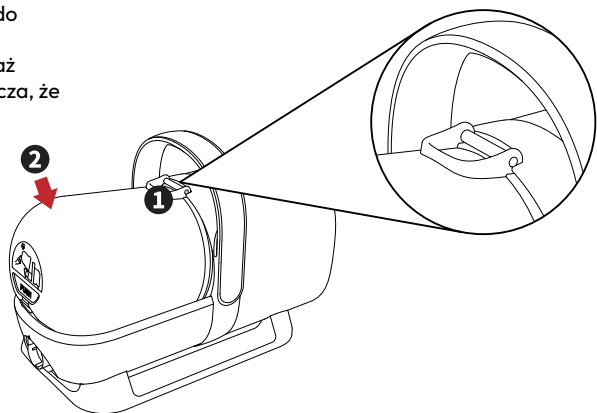

## 2. Montaż węża miękkiego

Podłącz jeden koniec miękkiego węża do urządzenia i upewnij się, że jest dobrze zamocowany.

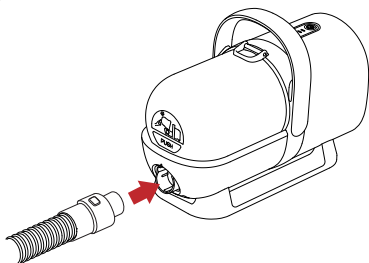

## 3. Instalacja i demontaż części funkcjonalnych

(Na poniższym zdjęciu jako przykład przedstawiono elektryczną maszynkę do strzyżenia, a metoda instalacji innych części funkcjonalnych jest taka sama)

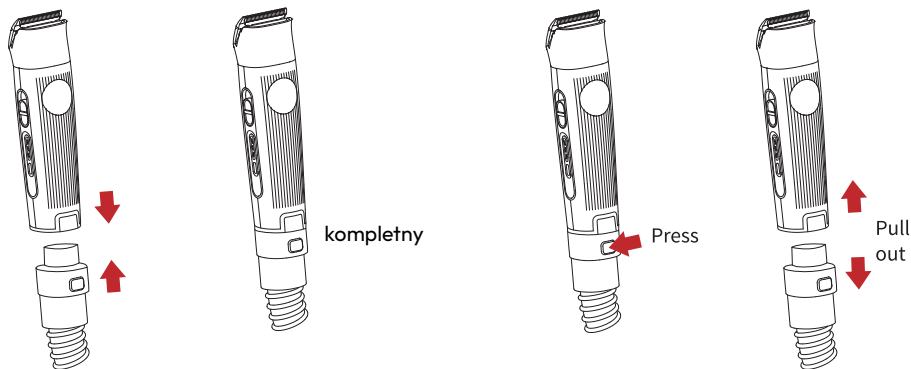

## Montaż zakończony

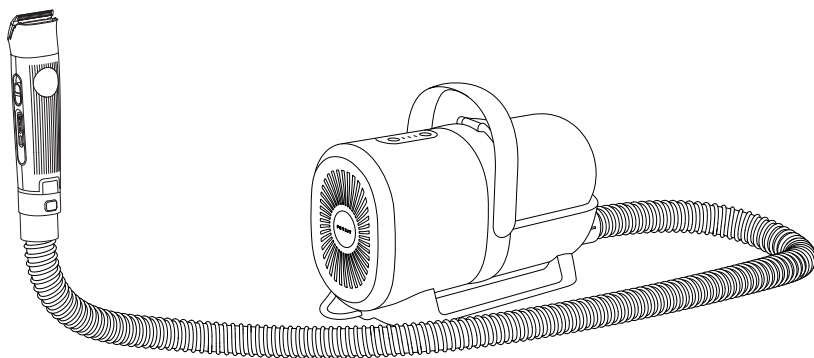

Podczas użytkowania węża nie wolno zginać ani ścisnąć, gdyż może to mieć wpływ na normalne użytkowanie

## Użytkowanie

### Włączanie urządzenia i wybór trybu

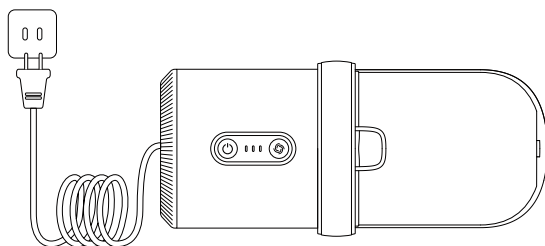

Włącznik



przełącznik poziomu  
ssa

2 3 poziomy ssania do wyboru



Level 1



Level 2



Level 3

Uwaga: produkt posiada zabezpieczenie przed błędnym napięciem, gdy wskaźniki migają w tym samym czasie, po naciśnięciu przycisku słychać dźwięk „kropienia”. Sprawdź, czy napięcie wejściowe zasilania jest nieprawidłowe

## 2. Maszynka elektryczna

Można go używać do codziennego przycinania futra, trymer do sierści na ciele może golić sierść na ciele, a trymer do łap może golić futro z łap i futro wokół oczu.

\*Uwaga: Należy zachować ostrożność w przypadku miękkiej skóry zwierzęcia i nie używać nadmiernej siły, aby uniknąć zadrapań skóry.

### Opis przycisków i lampek kontrolnych

Aby uniknąć uszkodzenia produktu, do ładowania należy używać zasilacza z wyjściem DC 5V 1A

\* Elektryczna maszynka do strzyżenia jest wyposażona w zabezpieczenie przed nadmiernym napięciem ładowania. Gdy napięcie ładowania osiągnie 6 V lub więcej, zasilacz ładowania wyłączy się, a niebieskie i czerwone kontrolki będą migać na przemian, wskazując, że została aktywowana funkcja zabezpieczenia przed wysokim napięciem ładowania; w tym momencie nie można naładować urządzenia, ładowanie można wznowić po wymianie na odpowiedni zasilacz.

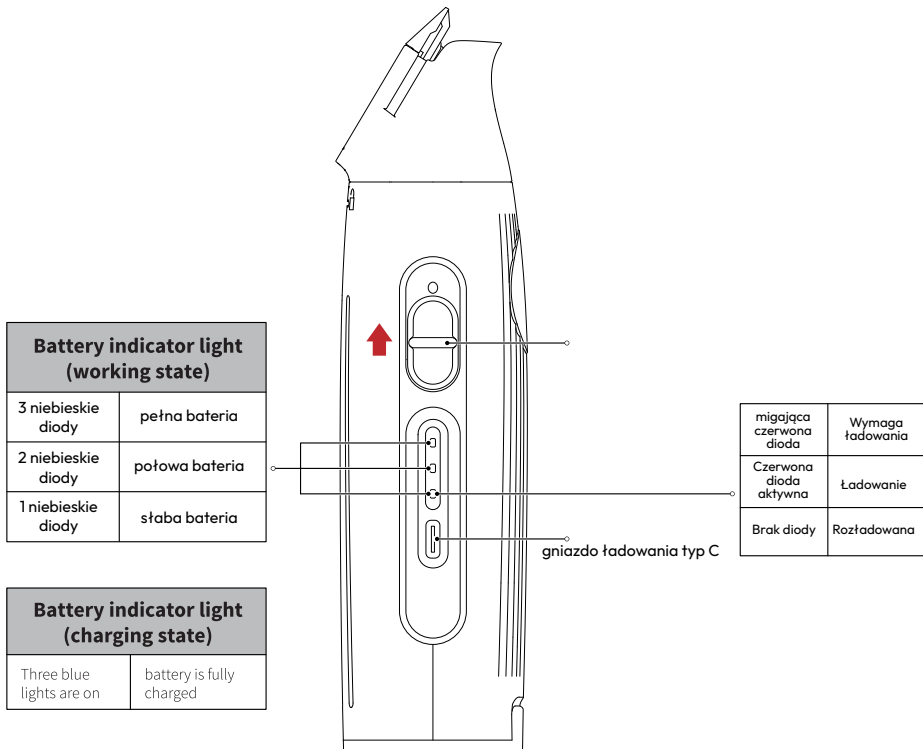

### Używanie nasadek grzebieniowych

Podczas korzystania z nasadek grzebieniowych należy zachować bezpieczną odległość, aby skutecznie kontrolować całkowitą długość futra

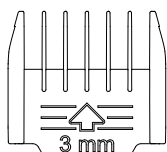

The reserved length is marked, allowing precise fur shaving.

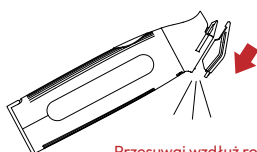

Przesuwaj wzdłuż rowków po obu stronach trymera

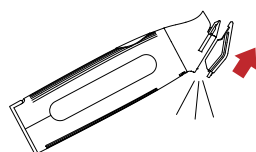

Naciśnij w górę, aby usunąć

## Wymiana trymera

Krok 1: Obróć nasadkę do końca w kierunku przeciwnym do ruchu wskazówek zegara i wyjmij ją do góry.

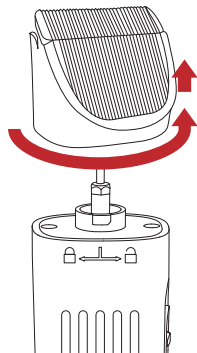

2. Zamontuj zamienną nasadkę pionowo pod kątem 45° i obróć ją do końca w kierunku zgodnym z ruchem wskazówek zegara.

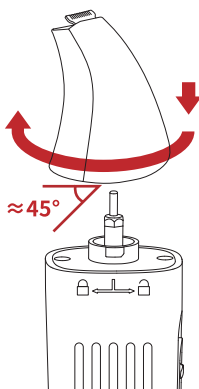

## Instrukcja obsługi trymera elektrycznego

\*Uwaga: Pamiętaj, aby podczas użytkowania zwracać uwagę na krawędź maszyny i jej ostre położenie oraz nie używać nadmiernej siły, aby uniknąć zadrapań skóry.

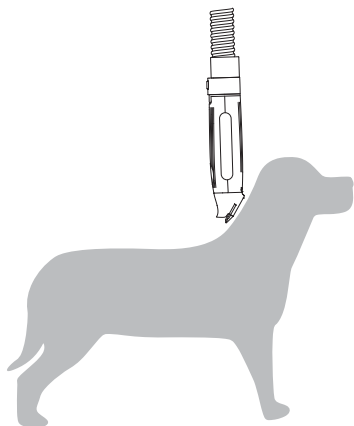

Trymer do ciała: przycina całą długość futra

\*Początkującym zaleca się używanie go z nasadkami grzebieniowymi.

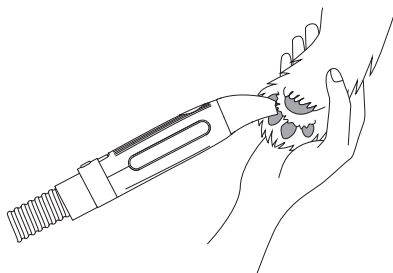

Trymer do łap: przycinanie sierści wokół stóp, oczu i uszu



## 2. Szczotka do pielęgnacji

Potrafi oczyścić pozostałe luźne futro i łupież na ciele zwierzęcia, a także naciąga futro, czyniąc je bardziej puszystym.

Naciśnij przycisk HOLD i przesunij go do przodu do końca, a następnie naciśnij przycisk HOLD w dół, aby zakończyć blokowanie przed rozpoczęciem użytkowania

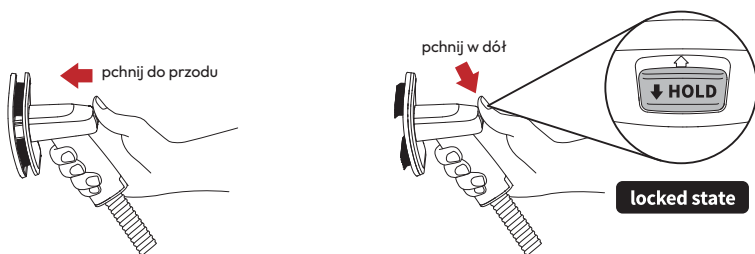

Zamontuj szczotkę pielęgnacyjną na wężu, włącz urządzenie i ciesz w kierunku sierści zwierząt

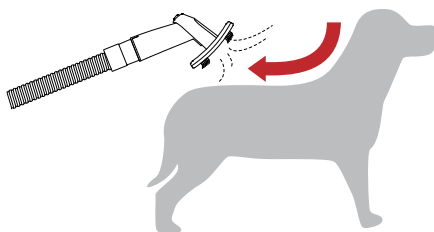

Kiedy na szczotce do pielęgnacji zgromadzi się pewna ilość sierści, naciśnij przycisk HOLD w górę, aby odblokować nasadkę, a następnie przesuwaj ją do przodu, aż sierść zostanie zassana do pojemnika na kurz

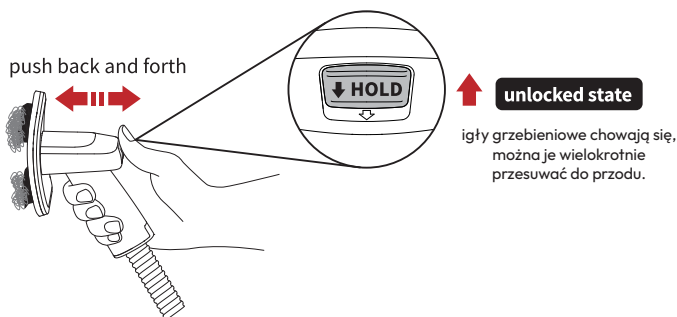

Gdy szczoteczka do pielęgnacji nie jest używana, zaleca się ustawienie przycisku HOLD w pozycji odblokowanej, aby ułatwić przechowywanie.

## Szczotka do wyczesywania

Może rozczesywać pozostałą sierść i łupież, a także przerzedzać i rozczesywać futro.

Naciśnij przycisk HOLD i przesunij go do przodu do końca, a następnie naciśnij przycisk HOLD w dół, aby zakończyć blokowanie przed użyciem

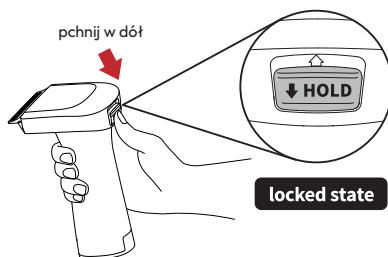

Załóż szczotkę do usuwania sierści na wąż, włącz urządzenie i przeczesz w kierunku sierści zwierząt

\* Note: Please be careful on the soft area of the pet's skin, and don't use excessive force to avoid skin scratches.

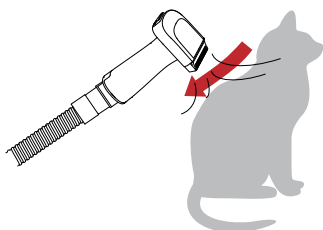

Gdy szczotka do usuwania wyczesywania zgromadzi określoną ilość sierści, naciśnij przycisk HOLD w górę, aby odblokować grzebień, a następnie przesuwaj go do przodu, aż sierść zostanie zassana do pojemnika na kurz



\*Gdy szczotka do wyczesywania futra nie jest używana, zaleca się ustawienie przycisku HOLD w pozycji odblokowanej, aby ułatwić przechowywanie.

## Narzędzie szczelinowe

Można nim czyścić futro, drobne przedmioty oraz kurz z narożników dywanów i sof

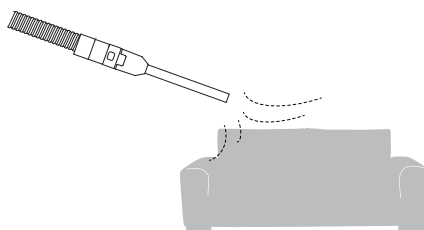

## Czyszczenie pojemnika na kurz

Naciśnij przycisk PUSH i poczekaj, aż pojemnik na kurz lekko się uniesie, aby go wyjąć

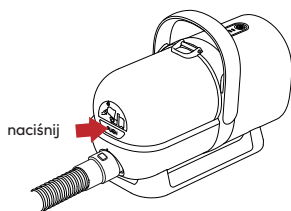

Po otwarciu pokrywy pojemnika na kurz zdejmij futerko i wyczyść pojemnik na kurz

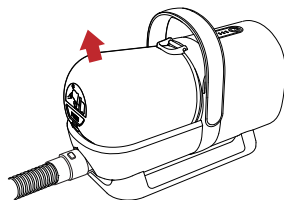
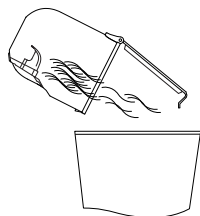

Wyrównaj klamrę pojemnika na kurz ze szczeliną w urządzeniu głównym, a następnie naciśnij koniec pojemnika na kurz. Po usłyszeniu dźwięku „kliknięcia” instalacja przebiegła pomyślnie

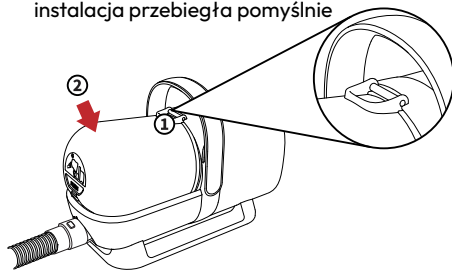

## Czyszczenie maszynyki elektrycznej

Wypchnij ostrze z przodu trymera w kierunku strzałki

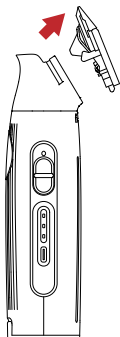

Włącz urządzenie, za pomocą węża odessaś resztki włosów z trymera do strzyżenia ciała, uchwytu maszynyki do strzyżenia sierści, trymera do łap i głównego korpusu maszynyki elektrycznej

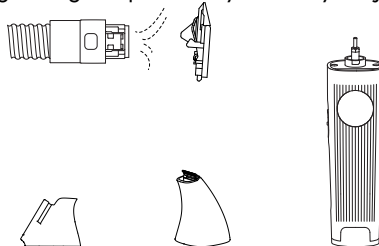

Korpusu maszynyki elektrycznej nie można myć

@Włóż dolny punkt **D** ostrza maszyny do rowka **E** uchwyty maszyny (jak pokazano na rysunku), dociśnij ostrze maszyny do momentu usłyszenia dźwięku „kliknięcia”, instalacja zakończyła się pomyślnie

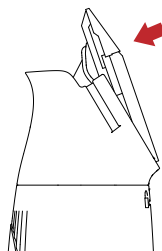
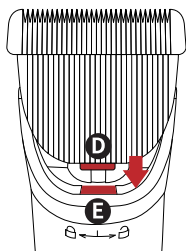

### Czyszczenie filtra bawełnianego

Wyłącz zasilanie, wyjmij pojemnik na kurz i bawełniany filtr

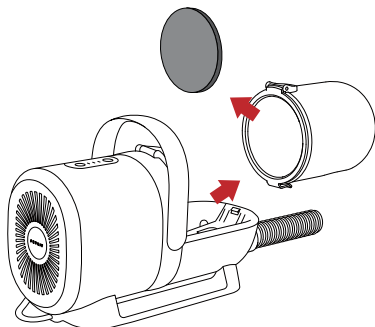

Umieścić w wentylowanym miejscu do wyschnięcia na ponad 24 godziny, aż do całkowitego wyschnięcia

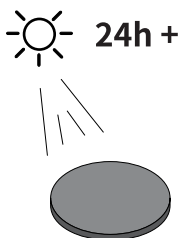

Wypłucz bawełniany filtr w zimnej wodzie i delikatnie wyciśnij

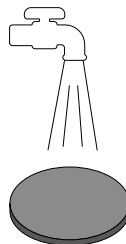

Umieść wysuszoną wateę filtrującą z powrotem na pojemniku na kurz

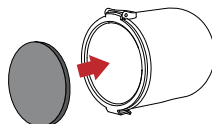

- \* Filtr bawełniany należy regularnie myć zimną wodą
- \* W zależności od częstotliwości użytkowania, okres konserwacji również się różni, należy czyścić regularnie
- \* Podczas czyszczenia należy pamiętać o wyłączeniu zasilania i wyjęciu wtyczki z gniazdka
- \* Pamiętaj, aby założyć bawełniany filtr po jego wyschnięciu, niezaschnięta bawełna spowoduje porażenie prądem i nieprawidłowe działanie urządzenia.

## Czyszczenie ekranu filtra Hepa

Wyłącz zasilanie, wyjmij pojemnik na kurz i sitko filtra Hepa

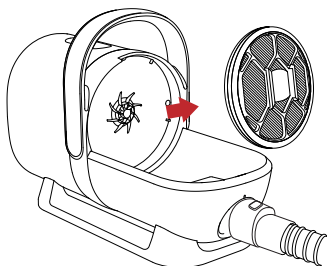

umieścić w dobrze wentylowanym miejscu do wyschnięcia na ponad 24 godziny, aż do całkowitego wyschnięcia

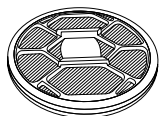

Opłucz sitko filtra Hepa zimną wodą i po umyciu osusz je

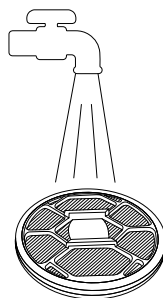

Zamontuj z powrotem osuszone sito filtra Hepa **Uwaga: przód jest skierowany na zewnątrz (napis znajduje się z przodu)**

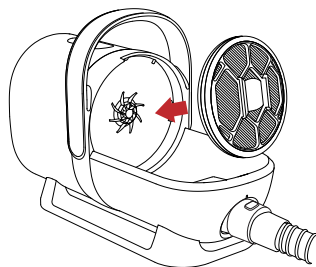

-Sito filtra Hepa należy czyścić zimną wodą przynajmniej raz w miesiącu.

-Jeśli siła ssania jest niewystarczająca, zaleca się wymianę siatki filtra Hepa. Okres konserwacji różni się w zależności od częstotliwości i warunków użytkowania. Należy go regularnie czyścić.

-Podczas czyszczenia pamiętaj o odłączeniu zasilania i odłączeniu go od prądu.

-Po wysuszeniu pamiętaj o zamontowaniu siatki filtra Hepa. -

-Używanie mokrego ekranu filtra Hepa może spowodować porażenie prądem i awarię urządzenia.

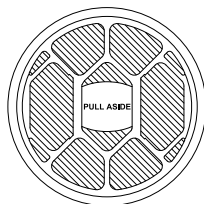

# 05 BASIC SPECIFICATIONS

## 1. Main device parameters

	PET GROOMING KIT (PETKIT AIRCLIPPER 5-in-1)
	LM4
	309 *220 *140mm
	kozy i psy od 6 miesięcy
	ABS
	ok. 3.15 kg
	1.5m
	1.4L
	2.5m
	75dBA

## 2. Electric clipper parameters

Wejście	DC 5V 1A
moc znamionowa	5W
czas ładowania	ok. 3h
czas działania	ok.2.5h
bateria	3.7V 1400mAh



